

FUJITSU

BRUGERMANUAL

INVERTER

NORDICA VARMEPUMPE

OPVARMNING OG KØL - AIRCONDITION

VÆGMODEL

Dansk

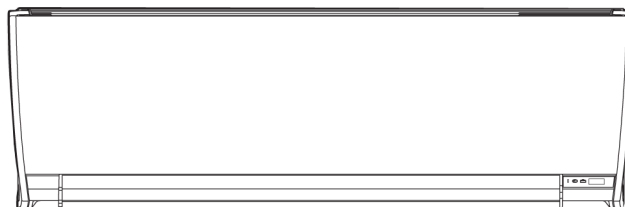

Indedel

ASYG09LMCB

ASYG12LMCB

Udedel

AOYG09LMCBN

AOYG12LMCBN

BEHOLD DENNE BRUGERMANUAL
FOR FREMTIDIGE REFERENCER

AIRCONDITIONANLÆG

Vægmonteret type



BETJENINGSVEJLEDNING

Indhold

Sikkerhedsforskrifter.....	Da-1
Indendørsenhed: oversigt og betjening	Da-2
Fjernbetjening: oversigt og betjening.....	Da-3
Timerdrift	Da-5
Generel driftsinformation	Da-5
Vedligeholdelse og rengøring.....	Da-6
Fejl nding	Da-8

Dansk

Læs disse anvisninger omhyggeligt før brug af dette produkt, og gem vejledningen til senere brug.

Sikkerhedsforskrifter

For at undgå person- eller tingsskader skal du læse dette afsnit omhyggeligt, før du bruger dette produkt, og sørge for at overholde sikkerhedsforskrifterne.

Forkert betjening som følge af manglende overholdelse af disse anvisninger kan resultere i personskader eller skade på ejendom, hvoraf alvorligheden klassificeres som følger:

⚠ ADVARSEL!

Denne markering advarer om risiko for død eller alvorlige personskader.

⊘ Denne markering betyder, at en handling er FORBUDT.

⚠ FORSIGTIG!

Denne markering advarer om risiko for tilskadekomst eller tingsskader.

! Denne markering betyder, at en handling er OBLIGATORISK.

⚠ ADVARSEL!

- ! Dette apparat indeholder ingen dele, der kan serviceres af brugeren. Du bør altid kontakte autoriseret servicepersonale for reparation, installation og opretning af dette produkt. Forkert installation eller håndtering vil forårsage lækage, elektrisk stød eller brand.
- I tilfælde af fejlfunktion som f.eks. brændt lugt skal du omgående stoppe airconditionanlægget og afbryde al strømtilførsel ved at slukke for stikkontakten eller trække stikket ud. Kontakt derefter autoriseret servicepersonale.
- Pas på ikke at beskadige strømforsyningskablet. Hvis dette er beskadiget, bør det kun udskiftes af autoriseret servicepersonale.
- I tilfælde af udsivning af kølemiddel skal du holde det væk fra åben ild eller noget brandfarligt og kontakte autoriseret servicepersonale.
- Hvis du ser lyn eller hører torden, er der risiko for lynnedslag. For at forhindre fare for elektrisk stød skal du slukke for airconditionanlægget ved hjælp af fjernbetjeningen og undgå at røre ved enheden eller strømstikket i tordenvejr.

- ! Dette anlæg må ikke bruges af personer (herunder børn) med nedsatte fysiske, sensoriske eller mentale evner eller manglende erfaring og viden, medmindre det sker under overvågning, eller der gives instruktion i brugen af anlægget af en person, der er ansvarlig for deres sikkerhed.
- Børn skal holdes under opsyn, så det sikres, at de ikke leger med airconditionanlægget.
- ⊘ Anlægget ikke installeres i et område fyldt med mineralsk olie, f.eks. en fabrik, eller med en stor mængde af spildt olie eller damp, f.eks. i et køkken.
- Produktet må ikke startes eller stoppes ved at sætte strømstikket i, eller trække det ud, eller ved at tænde eller slukke hovedafbryderen.
- Brug ikke brændbare gasser i nærheden af anlægget.
- Undgå direkte udsætning for den kølende luftstrøm i mange timer.
- Sæt ikke ting eller genstande ind i udblæsningsporten, det åbne panel eller indsugningsgitteret.
- Må ikke betjenes med våde hænder.
- Anlægget må ikke punkteres eller brændes.

⚠ FORSIGTIG!

- ! Udluft jævnligt under brug.
- Brug altid anlægget med installerede luft filtre.
- Kontroller, at evt. elektronisk udstyr befinder sig mindst 1 meter fra enten indendørs- eller udendørsenheden.
- Sluk for strømforsyningen, når indendørsenheden ikke bruges i længere perioder.
- Efter brug i en længere periode, skal du se efter, at installationsstativet ikke er ved at blive svækket for at forhindre, at anlægget falder ned.
- Luftretningen og rumtemperaturen bør overvejes nøje, hvis produktet anvendes i rum, hvor der opholder sig børn, ældre eller syge personer.
- ⊘ Ret ikke luftstrømmen mod ildsteder eller varmeapparater.
- Bloker eller tildæk ikke indsugningsgitteret og udblæsningsporten.
- Tryk ikke hårdt på køleribberne.
- Kravl ikke op på, og placer eller hæng ikke genstande på anlægget.

- ⊘ Der må ikke placeres vaser eller vandbeholdere på anlægget.
- Anbring ikke nogen andre elektriske produkter eller indbodele under indendørsenheden eller udendørsenheden. Dryppende kondensvand fra enheden kan gøre tingene våde og forårsage skader eller funktionsfejl på dine ejendele.
- Udsæt ikke anlægget direkte for vand.
- Dette produkt bør ikke anvendes til konservering af mad, planter, dyr, præcisionsudstyr, kunstværker eller andre ting. Dette kan resultere i en forringelse af tingenes kvalitet.
- Udsæt ikke dyr eller planter for den direkte luftstrøm.
- Drik ikke af ølsvandet fra airconditionanlægget.
- Undgå at trække i strømforsyningskablet, når du trækker stikket ud.
- For at undgå personskader må du ikke røre ved den indbyggede varmevekslers aluminiumslameller på indendørs- eller udendørsenheden, når du installerer eller vedligeholder enheden.

Indendørsenhed: oversigt og betjening

1 Indsugningsgitter

Inden du starter anlægget, skal du sørge for, at indsugningsgitteret er ordentlig lukket. En ufuldkommen lukning kan påvirke produktets drift eller ydeevne.

2 Knappen MANUAL AUTO

Anvendes, hvis du har mistet fjernbetjeningen, eller hvis fjernbetjeningen ikke virker.

Status	Handling	Driftsfunktion
I drift	Tryk i mere end 3 sekunder.	Stop
Stopper	Tryk i mere end 3 sekunder, men højst 10 sekunder.	AUTO
	Tryk i mere end 10 sekunder. (Kun til servicearbejde.*)	Tvungen køling
Efter rengøring	Tryk i mindre end 3 sekunder.	Nulstilling af Iterindikator

*: Tryk på denne knap eller START/STOP-knappen på fjernbetjeningen for at stoppe tvungen køling.

3 Frontpanel

4 Lodret luftretningsspjæld

Hver gang du trykker på knappen SET (INDSTIL) på fjernbetjeningen, justeres retningen af det lodrette luftretningsspjæld som følger:

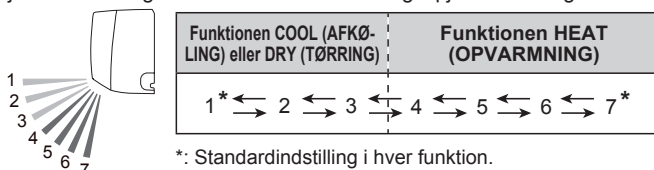

- Må ikke justeres med hånden.
- I starten af funktionen AUTO eller HEAT (OPVARMNING) kan de blive i position 1 til justering.
- Hvis du sætter vinklen til position 4-7 i mere end 30 minutter i funktionen COOL (AFKØLING) eller DRY (TØRRING), vender de automatisk tilbage til position 3.
- Hvis vinklen er indstillet til position 4-7 i mange timer i funktionen COOL (AFKØLING) eller DRY (TØRRING), kan der opstå kondens, og dryppene kan gøre dine ejendele våde.

5 Styrkefordeler

Sammen med bevægelsen af det lodrette luftretningsspjæld bevæger styrkefordeleren sig som følger:

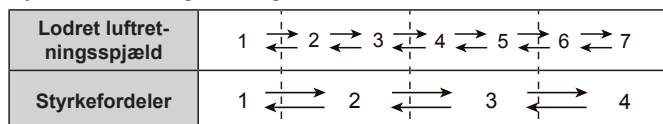

- I funktionen SWING (SVING) bevæger styrkefordeleren sig ikke.

6 A øbsslange

7 Fjernbetjeningens signalmodtager

! FORSIGTIG!

- For at sikre ordentlig signaltransmission mellem fjernbetjeningen og indendørsenheden skal signalmodtageren holdes væk fra følgende:
 - Direkte sollys eller stærkt lys
 - Fladskærmstv

I lokaler med øjeblikkeligt uoverscerende lys, f.eks. af typen inverter, vil signalet muligvis ikke transmitteres korrekt. I sådanne tilfælde bør du bede om rådgivning fra din lokale forhandler.

8 Indikatoren ECONOMY (ØKONOMI) (grøn)

Lyser i funktionen ECONOMY (ØKONOMI) og i funktionen 10 °C HEAT (OPVARMNING).

9 Indikatoren TIMER (orange)

Lyser i funktionen TIMER og blinker langsomt, når der registreres en fejl i timerindstillingen.

Med hensyn til fejl i timerindstillingen henvises der til "funktionen Automatisk genstart" på side 5.

10 Indikatoren OPERATION (DRIFT) (grøn)

Lyser ved normal drift, og blinker langsomt under den automatiske a sningsfunktion.

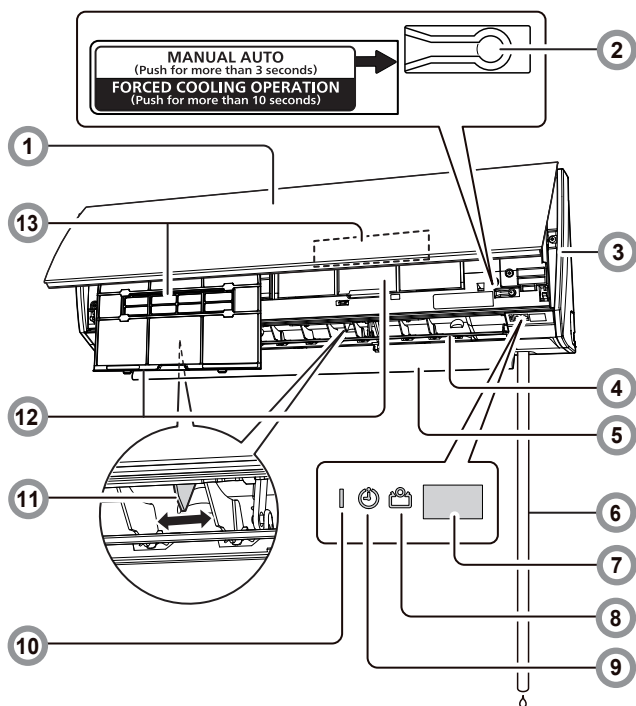

11 Vandrette luftretningsspjæld

! FORSIGTIG!

- Før du justerer den vandrette luftretning, skal du sørge for, at det lodrette luftretningsspjæld er stoppet helt.

Juster de to knapper med hånden.

12 Luft Iter

» Se side 6

Luft Itere er nemme at vedligeholde og modstandsdygtige over for skimmelvækst.

13 Luftrensings Iter

» Se side 7

Rens og deodoriser luften, og få frisk luftgennemstrømning.

Indendørsenhedens tilbehør

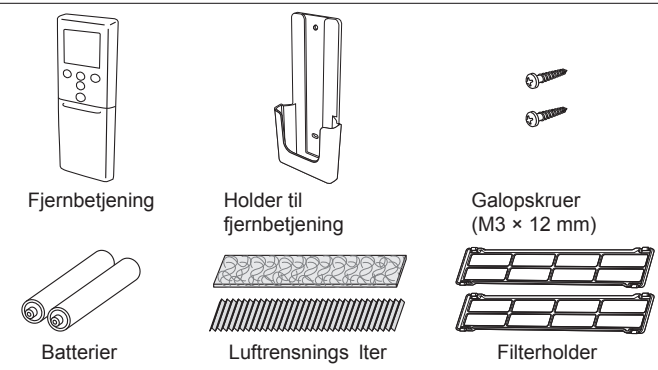

! ADVARSEL!

- Pas på, at børn ikke kommer til at sluge batterierne ved et uheld.

Montering af holder til fjernbetjening

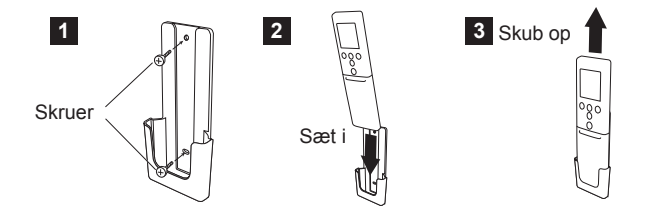

Fjernbetjening: oversigt og betjening

⚠ FORSIGTIG!

- ❗ • Retningslinjer for at forebygge fejlfunktion eller beskadigelse af fjernbetjeningen:
 - Placer fjernbetjeningen, hvor den ikke bliver udsat for direkte sollys eller kraftig varme.
 - Tag batterierne ud, hvis produktet ikke skal anvendes i en længere periode.
 - Opbrugte batterier skal fjernes med det samme og bortskaffes i henhold til gældende lovgivning og standarder i dit område.
- ❗ • Skyl omgående med masser af rent vand, og søg læge, hvis du får batterivæske på huden, i øjnene eller i munden.
- Forhindringer som f.eks. et gardin eller en væg mellem fjernbetjeningen og indendørsenheden kan påvirke signaltransmissionen.
- ⊘ • Udsæt ikke fjernbetjeningen for kraftige stød.
- Hæld ikke vand på fjernbetjeningen.
- Forsøg ikke at genoplade tørbatterier.

Indsætning af batteri (R03/LR03/AAA × 2) og klargøring af fjernbetjeningen

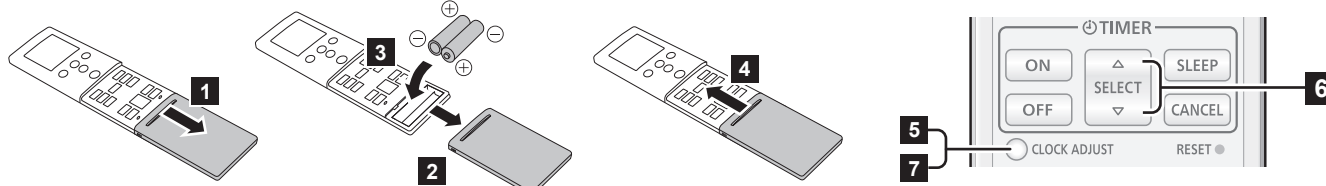

- 5** Tryk på knappen CLOCK ADJUST (URINDSTILLING) for at begynde indstilling af uret.
- 6** Indstil klokken ved at trykke på knappen SELECT (VÆLG). Hver gang du trykker på knappen, øges eller reduceres værdien med 1 minut. Når du trykker på knappen og holder den nede, øges eller reduceres værdien med 10 minutter.
- 7** Tryk på knappen CLOCK ADJUST (URINDSTILLING) igen for at afslutte indstillingen af uret.

Bemærkninger:

- Brug kun den anviste type batterier.
- Brug ikke nye og brugte batterier sammen.
- Batterierne holder i ca. 1 år ved normal brug.
- Hvis fjernbetjeningens rækkevidde bliver mærkbart kortere, skal du skifte batterierne og trykke på knappen RESET (NULSTILLING).

Du kan hurtigt starte airconditionanlægget med de følgende 3 trin:

1 START/STOP-knap

2 MODE (FUNKTION)-knap * |

Skifter driftsfunktion i følgende rækkefølge:

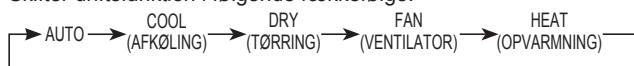

Bemærk i funktionen HEAT (OPVARMNING):

- Når funktionen starter, kører indendørsenheden på meget lav ventilatorhastighed i 3-5 minutter som klargøring, hvorefter den skifter til den valgte ventilatorindstilling.
- Den automatiske afslutningsfunktion tilsidesætter varmekraftfunktionen, når det er nødvendigt.

Bemærk i funktionen COOL (AFKØLING):

Indendørsenhedens ventilator kan stoppe af og til for at udføre ventilatorstyring på indendørsenheden til energibesparelse, der muliggør energibesparende drift ved at stoppe indendørsenhedens ventilator, når udendørsenheden er stoppet.

Som udgangspunkt er denne funktion aktiveret.

For at deaktivere funktionen bedes du kontakte installatøren eller autoriseret servicepersonale.

Selv hvis indstillingen ændres, vil denne funktion fortsat arbejde for at nedsætte spredningen af cirkuleret indendørs luftfugtighed, hvis ventilatorhastigheden er sat på "AUTO" i funktionen COOL (AFKØLING) eller DRY (TØRRING).

3 Knapperne SET TEMP. (INDSTIL TEMP.) (temperatur) * |

Indstil den ønskede temperatur.

I funktionerne COOL/DRY (AFKØLING/TØRRING) skal værdien indstilles til en lavere temperatur end den aktuelle rumtemperatur, og i funktionen HEAT (OPVARMNING) skal værdien indstilles til en højere temperatur end den aktuelle rumtemperatur.

Ellers vil den tilhørende driftsfunktion ikke begynde at virke.

Temperatur-indstillingsområde	
AUTO/COOL/DRY (AUTO/AFKØLING/TØRRING)	18-30 °C
HEAT (OPVARMNING)	16-30 °C

*: Temperaturstyring er ikke mulig i funktionen FAN (VENTILATOR).

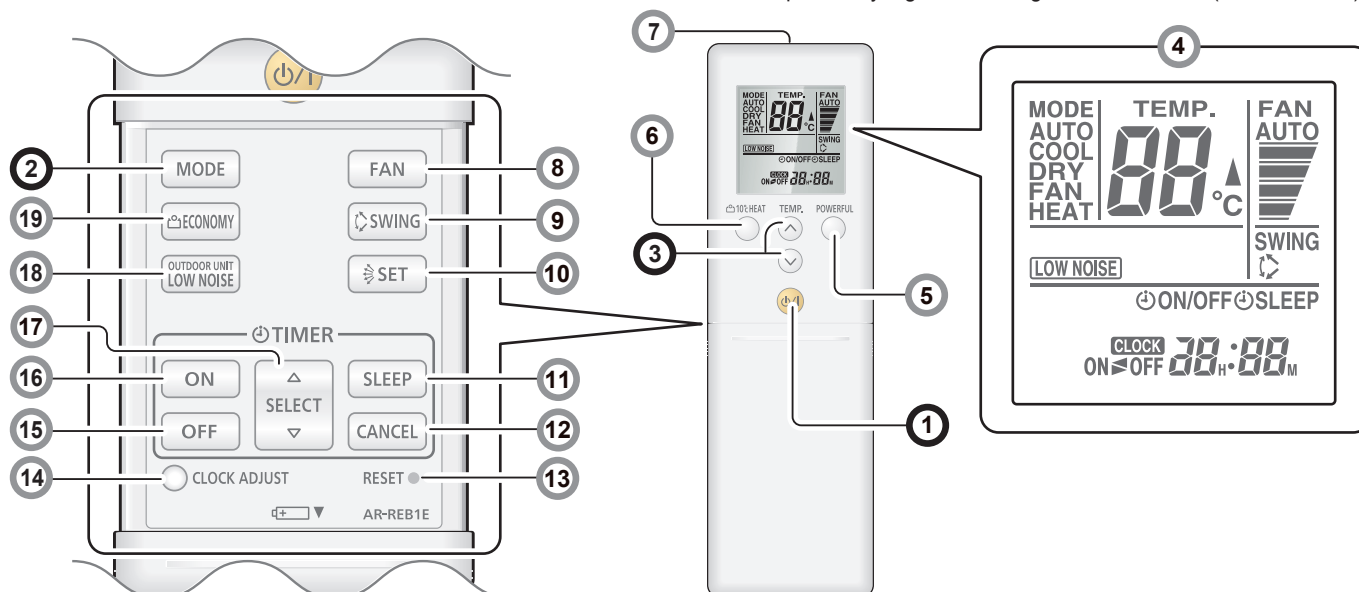

(fortsat)

Fjernbetjening: oversigt og betjening

4 Fjernbetjeningsdisplay

I dette afsnit er alle de mulige indikatorer vist og beskrevet. Ved reel drift er displayet forbundet med brugen af knapperne og viser kun de nødvendige indikatorer for hver indstilling.

5 Knappen POWERFUL (EFFEKTIV)

Enheden vil køre med maksimal kraft, hvilket er praktisk, når du ønsker en hurtig afkøling eller opvarmning af rummet. Når du trykker på knappen for at starte funktionen POWERFUL (EFFEKTIV), udsender indendørsenheden 3 korte bip.

Funktionen POWERFUL (EFFEKTIV) slår automatisk fra i følgende situationer:

- Den justerede rumtemperatur når den angivne temperatur i temperaturindstillingen i funktionen COOL (AFKØLING), DRY (TØRRING) eller HEAT (OPVARMNING).
- Der er gået 20 minutter siden indstillingen af driftsfunktionen POWERFUL (EFFEKTIV).

Den slukker ikke automatisk under indstilling af funktionen POWERFUL (EFFEKTIV).

Bemærkninger:

- Luffretningen og ventilatorhastigheden styres automatisk.
- Denne driftsfunktion kan ikke udføres samtidig med funktionen ECONOMY (ØKONOMI).

Tryk på knappen igen for at vende tilbage til almindelig drift. Indendørsenheden udsender herefter 2 korte bip.

6 Knappen 10 °C HEAT (OPVARMNING)

Starter driftsfunktionen 10 °C HEAT (OPVARMNING), der holder rumtemperaturen på 10 °C for at forhindre, at rumtemperaturen falder for meget.

Når du trykker på knappen for at starte driftsfunktionen 10 °C HEAT (OPVARMNING), udsender indendørsenheden 2 korte bip, og indikatoren ECONOMY (ØKONOMI) (grøn) tænder.

Bemærkninger:

- I driftsfunktionen 10 °C HEAT (OPVARMNING) kan kun den lodrette luffretning justeres ved hjælp af [SET]-knappen.
- Funktionen HEAT (OPVARMNING) kører ikke, hvis rumtemperaturen er høj nok.
- I systemer med 2 typer airconditionanlæg vil temperaturen stige i rummet, hvor funktionen 10 °C HEAT (OPVARMNING) kører, hvis en anden indendørsenhed er i opvarmningsfunktion. Når driftsfunktionen 10 °C HEAT (OPVARMNING) kører, bør alle indendørsenheder køre i funktionen 10 °C HEAT (OPVARMNING). Tryk på START/STOP-knappen for at vende tilbage til almindelig drift. Indikatoren ECONOMY (ØKONOMI) slukker.

7 Signalsender

Sæt indendørsenhedens signalsender rigtigt.

- Signalsender-indikatoren ▲ på fjernbetjeningsdisplayet viser, at signalet fra fjernbetjeningen transmitteres.
- Rækkevidde: cirka 7 meter.
- Du hører et bip, hvis det transmitterede signal er blevet sendt rigtigt. Hvis der ikke lyder et bip, skal du trykke på knappen på fjernbetjeningen igen.

8 Knappen FAN (VENTILATOR)

Styrer ventilatorhastigheden.



- Når AUTO er valgt, justeres ventilatorhastigheden automatisk efter driftsfunktion.

9 Knappen SWING (SVING)

Starter og stopper automatisk sving af det lodrette luffretningsspæld.

- Hver gang du trykker på knappen, justeres retningen af det lodrette luffretningsspæld som følger:

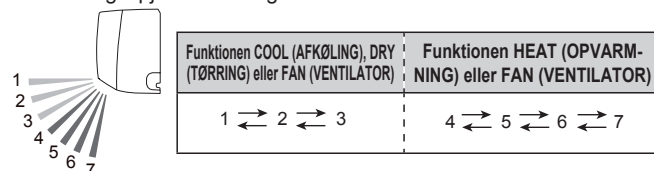

Bemærkninger:

- Funktionen SWING (SVING) kan stoppe midlertidigt, når anlæggets ventilator roterer ved meget lav hastighed eller stopper.
- I funktionen FAN (VENTILATOR) kører enten svingeretning 1 ↔ 3 eller 4 ↔ 7 i overensstemmelse med den lodrette luffretning, som blev indstillet, før du startede funktionen SWING (SVING).

10 Knappen SET (INDSTIL)

Justerer den lodrette luffretning.

11 Knappen SLEEP timer (DVALE-timer)

Se side 5 *

Aktiverer SLEEP (DVALE)-timeren, der hjælper dig med at falde i søvn ved en behagelig temperatur takket være gradvis temperaturstyring.

12 Knappen Timer CANCEL (Timer ANNULLER)

Annulerer den indstillede timer.

13 Knappen RESET (NULSTILLING)

Når du trykker på knappen RESET (NULSTILLING), skal du gøre det forsigtigt med spidsen af en kuglepen eller en anden lille genstand i den rigtige retning som vist på dette billede.



14 Knappen CLOCK ADJUST (URINDSTILLING)

Se side 3

Annulerer den indstillede timer.

15 Knappen OFF timer

Se side 5 *

Aktiverer OFF-timeren.

16 Knappen ON timer

Se side 5 *

Aktiverer ON-timeren.

17 Knappen SELECT (VÆLG)

Bruges til at justere uret eller timeren.

18 Knappen OUTDOOR UNIT LOW NOISE (UDENDØRSENHED LAVT STØJNIVEAU)

Se side 3 *

Starter eller stopper funktionen OUTDOOR UNIT LOW NOISE (UDENDØRSENHED LAVT STØJNIVEAU), som sænker støjniveauet for udendørsenheden ved at nedsætte antallet af kompressorens rotationer og ventilatorhastigheden, til de er tilstrækkeligt reduceret. Når først funktionen er indstillet, gemmes driftsindstillingen, indtil du trykker på denne knap igen for at stoppe funktionen, selv hvis indendørsenheden stopper.

Indikatoren [LOW NOISE] OUTDOOR UNIT LOW NOISE (UDENDØRSENHED LAVT STØJNIVEAU) på fjernbetjeningsdisplayet viser, at anlægget kører i funktionen OUTDOOR UNIT LOW NOISE (UDENDØRSENHED LAVT STØJNIVEAU).

Bemærkninger:

- Denne driftsfunktion kan ikke udføres samtidig med følgende funktioner:
FAN (VENTILATOR), DRY (TØRRING) og POWERFUL (EFFEKTIV)
- Denne driftsfunktion kan ikke udføres på et 2-er type-anlæg. Hvis denne funktion uforvarende indstilles på et 2-er type-anlæg, skal du annullere indstillingen ved at trykke på knappen. Ellers kan signalet fra fjernbetjeningen ikke transmittere ordentligt.

19 Knappen ECONOMY (ØKONOMI)

Starter eller stopper driftsfunktionen ECONOMY (ØKONOMI), der sparer mere energiforbrug end de andre funktioner med en konservativ justering af rumtemperaturen.

Når du trykker på knappen, tænder indikatoren ECONOMY (ØKONOMI) på indendørsenheden.

- I funktionen COOL (AFKØLING) eller DRY (TØRRING) justeres rumtemperaturen nogle få grader højere end den angivne temperatur.
- I funktionen HEAT (OPVARMNING) justeres rumtemperaturen nogle få grader lavere end den angivne temperatur.
- Særligt i funktionerne COOL (AFKØLING) og DRY (TØRRING) kan du opnå forbedret affugtning uden at sænke rumtemperaturen ret meget.

Bemærkninger:

- I funktionerne COOL (AFKØLING), HEAT (OPVARMNING) og DRY (TØRRING) er det maksimale udbytte af denne funktion ca. 70 % af den sædvanlige airconditionfunktion.
- Denne driftsfunktion kan ikke udføres samtidig med temperaturovervågning i AUTO-funktionen.
- I systemer med 2 typer airconditionanlæg udføres driftsfunktionen ECONOMY (ØKONOMI) kun på den indendørsenhed, hvor knappen ECONOMY (ØKONOMI) trykkes på den tilhørende fjernbetjening.

*: Indstillingen skal udføres, mens indikatoren lyser.

|: Knappen kan kun bruges, når airconditionanlægget er tændt.

Timerdrift

Bemærkning til timerindstilling:

Enhver afbrydelse af strømtilførslen, som f.eks. strømsvigt eller afbrydelse af hovedafbryderen, får den indstillede tid på det interne ur til at være forkert. TIMER-indikatoren på indendørsenheden vil i så fald blinke, og du er nødt til at gentage indstillingen.

ON-timer eller OFF-timer

- 1 Tænd for indendørsenheden ved at trykke på START/STOP-knappen.
Indikatoren OPERATION (DRIFT) tænder.
Spring dette trin over, hvis indendørsenheden allerede kører.
- 2 Tryk på knappen ON timer eller knappen OFF timer.
Urindikatoren på fjernbetjeningsdisplayet begynder at blinke, og TIMER-indikatoren på indendørsenheden tænder.
- 3 Juster tiden ved at trykke på knappen SELECT (VÆLG) inden for ca. 5 sekunder, mens urindikatoren blinker.
(Ca. 5 sekunder senere går fjernbetjeningsdisplayet tilbage til standby-skærmen.)

Tryk på knappen CANCEL (ANNULLER) for at annullere timeren og vende tilbage til almindelig drift.

Udfør trin 2 og 3 for at lave om på timerindstillingen.

Programtimer (kombineret brug af ON-timeren og OFF-timeren)

Du kan indstille en indbygget ON-OFF- eller OFF-ON-timer. Den timer, hvis indstillede starttid er tættest på det nuværende tidspunkt, virker først, og rækkefølgen af timerfunktioner vises som følger:

Timer	Indikator på fjernbetjeningsdisplayet
ON-OFF-timer	ON ► OFF
OFF-ON-timer	ON ◄ OFF

Den timer, der er indstillet senere, begynder at tælle ned, efter nedtællingen for den foregående timer er afsluttet.

Bemærkninger:

- Hvis du ændrer indstillingsværdien for timeren, efter programtimeren er indstillet, nulstilles nedtællingen for timeren på det tidspunkt.
- Tidsindstilling for hver kombination skal være inden for et 24 timers tidsrum.

SLEEP (DVALE)-timeren

- 1 Tryk på knappen SLEEP timer (DVALE-timer) for at aktivere SLEEP (DVALE)-timeren.
Indikatorerne OPERATION (DRIFT) og TIMER tænder på indendørsenheden.
- 2 Juster tiden ved at trykke på knappen SELECT (VÆLG) inden for ca. 5 sekunder, mens urindikatoren blinker.
(Ca. 5 sekunder senere går fjernbetjeningsdisplayet tilbage til standby-skærmen.)

Hver gang du trykker på knappen, ændres tiden som følger:

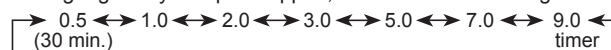

Tryk for knappen SLEEP timer (DVALE-timer), når SLEEP-indikatoren ikke er vist på fjernbetjeningsdisplayet for at gentage timeren.

For at hjælpe dig med at sove behageligt ud forhindrer, at det bliver for varmt eller for koldt, mens du sover, kontrollerer SLEEP (DVALE)-timeren automatisk temperaturindstillingen i overensstemmelse med den indstillede tid som vist. Airconditionanlægget slukker helt, efter den indstillede tid er gået.

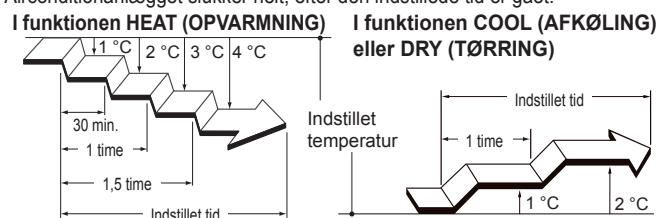

Generel driftsinformation

Automatisk a sningsfunktion

Når udendørstemperaturen er meget lav med høj luftfugtighed, kan der dannes is på udendørsenheden under opvarmningsfunktionen, hvilket kan reducere produktets ydeevne. For at forhindre at anlægget fryser til, er dette airconditionanlæg udstyret med en mikrocomputer-styret, automatisk a sningsfunktion. Hvis der dannes is, stopper airconditionanlægget midlertidigt, og a sningskredsløbet kører kortvarigt (i højst 15 minutter). Indikatoren OPERATION (DRIFT) blinker på indendørsenheden under denne funktion. Hvis der dannes is på udendørsenheden efter opvarmningsfunktionen, stopper udendørsenheden automatisk, efter den har kørt et par minutter. Derefter starter den automatiske a sningsfunktion.

Automatisk genstartsfunktion

I tilfælde af strømafbrydelse stopper airconditionanlægget. Men det genstarter automatisk og udfører den tidligere driftsfunktion, når strømtilførslen genoptages.

Hvis der opstår strømafbrydelse, efter timeren er indstillet, nulstilles nedtællingen for timeren. Efter strømtilførslen er genoptaget, blinker TIMER-indikatoren på indendørsenheden for at give dig besked om, at der er sket en timerfejl. I sådanne tilfælde bør du genindstille timeren til dit foretrukne tidspunkt.

Fejlfunktion forårsaget af andre elektriske apparater:

Brug af andre elektriske apparater som f.eks. el-shavere eller brug af en trådløs radiosender i nærheden kan forårsage fejlfunktion i airconditionanlægget. Hvis du oplever en sådan fejlfunktion, skal du omgående slukke for hovedafbryderen. Slå den derefter til igen, og fortsæt driften ved hjælp af fjernbetjeningen.

Vedligeholdelse og rengøring

! FORSIGTIG!

- ! • Sluk altid indendørsenheden og afbryd al strømtilførsel før rengøring af anlægget.
- Inden du starter anlægget, skal du sørge for, at indsugningsgitteret er ordentlig lukket. En ufuldkommen lukning af indsugningsgitteret kan påvirke airconditionanlæggets drift eller ydeevne.
- ⊘ • For at undgå personskader må du ikke røre ved den indbyggede varmevekslers aluminiumslameller på indendørsenheden under vedligeholdelse af anlægget.
 - Udsæt ikke indendørsenheden for ydende insektmidler eller hårspray.
 - Undgå at stå på glatte, ujævne eller ustabile overflader under vedligeholdelse af anlægget.

Daglig vedligeholdelse

Vær opmærksom på følgende ved rengøring af indendørsenheden:

- Brug ikke vand, der er varmere end 40 °C.
- Brug ikke skuremidler eller ydige midler som f.eks. benzen eller fortynder.
- Tør anlægget forsigtigt af med en blød klud.

Rengøring af indsugningsgitteret

- 1 Åbn indsugningsgitteret i retning med pil a . Tryk forsigtigt udad b på indsugningsgitterets højre og venstre monteringsstang, og tag indsugningsgitteret i pilens retning c .

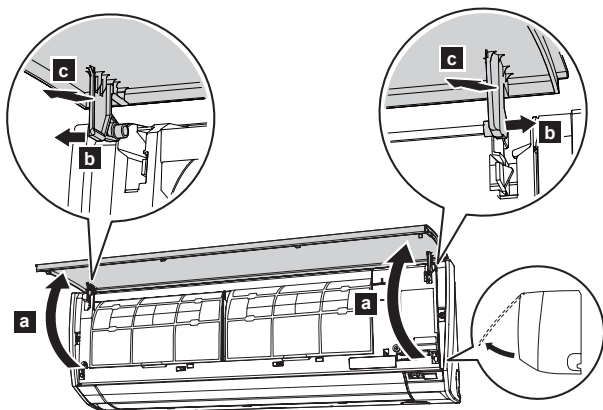

- 2 Vask forsigtigt indsugningsgitteret med vand, eller tør det forsigtigt af med en blød klud fugtet med varmt vand. Tør det derefter med en tør, blød klud.
- 3 Hold gitteret vandret, og sæt venstre og højre monteringsstang ind i stælejerne øverst på panelet a . For at sætte hver stang ordentligt fast føres stangen ind, til der lyder et smæld. Luk derefter indsugningsgitteret b .

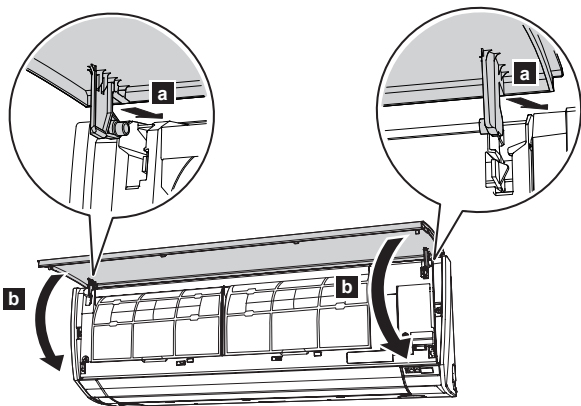

- 4 Tryk 4 steder på indsugningsgitteret for at lukke det helt.

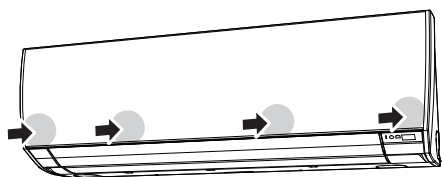

Rengøring af luftfilteret

Sørg for jævnligt at rengøre luftfilteret for at undgå, at produktets driftseffektivitet reduceres.

Brug af et luftfilter, der er tilstoppet og støvet, vil reducere produktets ydeevne og kan resultere i forringet luftstrøm eller øget driftsstøj.

Luftfilteret skal rengøres hver 2. uge ved normal brug.

- 1 Åbn indsugningsgitteret. (Se trin 1 i "Rengøring af indsugningsgitteret".)
- 2 Hold indsugningsgitteret med hånden, træk op i håndtaget a på filteret i retning med pilen, og udløs de 2 kloer b . Træk derefter filteret ud ved forsigtigt at skubbe det nedad c .

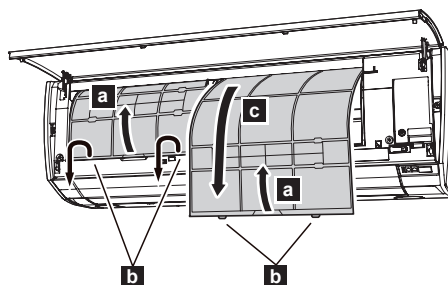

- 3 Filterholderen og luftrensingsfilteret sidder på luftfilterets bagside. Tag dem af luftfilteret ved at løfte hvert hjørne af filterholderen d .

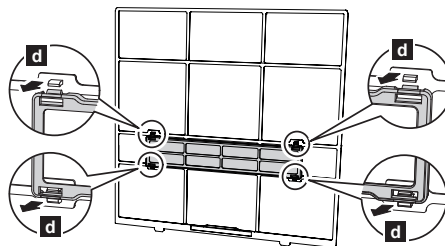

- 4 Fjern støv med en støvsuger eller ved at vaske filteret. Brug neutralt rengøringsmiddel og varmt vand, når du vasker filteret. Skyl filteret grundigt, og lad det tørre helt på et skyggefuldt sted, før det geninstalleres.
- 5 Monter luftrensingsfilteret og filterholderen på hvert luftfilter.
- 6 Sæt luftfilteret fast ved at sætte begge sider af filteret på linje med frontpanelet og derefter skubbe filteret helt ind.

Bemærk:
Sørg for, at de 2 kloer sidder godt fast i ledehullerne på panelet.
- 7 Luk indsugningsgitteret omhyggeligt. (Se trin 4 i "Rengøring af indsugningsgitteret".)

Vedligeholdelse og rengøring

Udskiftning af luftrensings filteret

- 1 Fjern luft filteret. (Se trin 1 i "Udskiftning af luft filteret".)
- 2 Udløs 2 låse a på filterholderen, og vend holderen i pilens retning b. Fjern det snavsede luftrensings filter c.

Bemærk:

Der sidder et luftrensings filter på hvert luft filter.

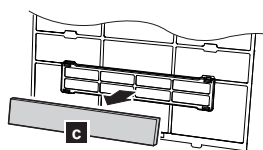
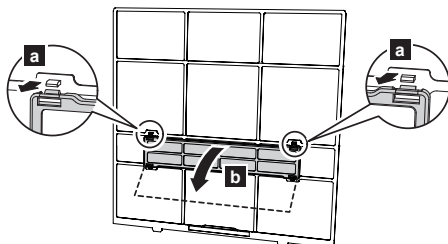

- 3 Monter nyt eller vedligeholdt luftrensings filter d på filterholderen. Det nye luftrensings filter kan monteres på enten højre eller venstre holder.

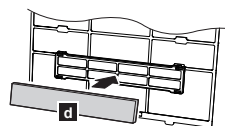

- 4 Sæt 2 hjørner af filterholderen e godt fast til luft filteret.

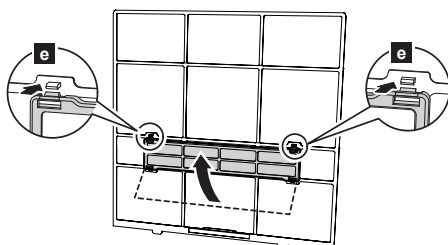

- 5 Sæt luft filteret på plads. (Se trin 6 i "Rengøring af luft filteret".)
- 6 Luk indsuigningsgitteret omhyggeligt. (Se trin 4 i "Rengøring af indsuigningsgitteret".)

Følgende 2 typer luftrensings filtre er anvendt til dette produkt. Når du udskifter dem, skal du købe de specifikke luftrensings filtre til dette produkt.

APPLE-CATECHIN-FILTER: UTR-FA16



(1 ark)

Ved hjælp af statisk elektricitet renses luften ved at fjerne små partikler eller støv som f.eks. tobaksrøg eller pollen.

- Dette er et engangs filter. Filteret må ikke vaskes eller genanvendes.
- Efter du har åbnet pakken, bør filteret bruges hurtigst muligt. Renseeffekten reduceres, hvis filteret ligger, efter pakken er åbnet.
- Filteret skal udskiftes hver 3. måned ved normal brug.
- Når ventilatorhastigheden indstilles til høj, øges luftrensningseffekten.

IONDEODORISERINGSFILTER (lyseblå): UTR-FA16-2



(Lyseblå, 1 ark)

Filteret indeholder super-mikrokeramiske partikler, der producerer negative luftioner, som anses for at have en deodoriserende effekt og absorberer og reducerer lugt i rummet.

- Rengør filteret på følgende måde hver 3. måned for at bevare den deodoriserende effekt:
 1. Fjern iondeodoriserings filteret.
 2. Skyl filteret med varmt vand under højt tryk, til filterets overflade er dækket af vand.
 3. Vask filteret forsigtigt med fortyndet, neutralt rengøringsmiddel. Undgå at vride eller gnide filteret for at ikke at reducere den deodoriserende effekt ved at skade filteret.
 4. Skyl filteret grundigt med rindende vand.
 5. Lad filteret tørre helt på et skyggefuldt sted.
 6. Sæt iondeodoriserings filteret på plads i indendørsenheden.
- Filteret skal udskiftes hver 3. år ved normal brug.

Hvis anlægget ikke har været i brug i en længere periode

Hvis du har haft slukket for indendørsenheden i 1 måned eller længere, skal du køre funktionen FAN (VENTILATOR) i en halv dag for at tørre de indvendige dele grundigt, før du kører normal drift.

Yderligere eftersyn

Efter en længere brugsperiode kan ophobet støv inden i indendørsenheden reducere produktets ydeevne, selv hvis du har vedligeholdt anlægget med de anviste daglige vedligeholdelses- og rengøringsmetoder beskrevet i denne vejledning.

I sådanne tilfælde anbefales det at få foretaget et produkteftersyn. Kontakt autoriseret servicepersonale for at få flere oplysninger.

Fejl nding

ADVARSEL!



I de følgende situationer skal du omgående stoppe airconditionanlægget og afbryde al strømtilførsel ved at slukke for stikkontakten eller trække stikket ud. Derefter skal du kontakte forhandleren eller autoriseret servicepersonale.

Så længe anlægget er forbundet til strømtilførslen, er det ikke isoleret fra strømtilførslen, selv hvis anlægget er slukket.

- Anlægget lugter brændt eller ryger
- Der kommer vand ud af anlægget

De følgende symptomer er ikke tegn på fejlfunktion. De er normale funktioner eller egenskaber for dette produkt.

Symptom	Årsag	Se side
Driftsforsinkelse efter genstart.	For at forhindre, at sikringer springer, kører kompressoren ikke, mens sikringskredsen kører i ca. 3 minutter, efter der pludselig slukkes og tændes (OFF→ON) for strømtilførslen.	–
Der høres støj.	<ul style="list-style-type: none"> • Under drift eller umiddelbart efter airconditionanlægget stopper, kan man høre lyden af cirkulerende kølevæske. Og lyden kan især høres 2-3 minutter efter start af anlægget. • Når anlægget kører, kan man muligvis høres en lav, knirkende lyd forårsaget af meget små udvidelser og sammentrækninger i frontpanelet pga. temperaturændringer. 	–
	I opvarmningsfunktion kan der muligvis høres en sydende lyd fra den automatiske a sningsfunktion.	5
Anlægget lugter.	Lugte der absorberes fra omgivelserne og ind i airconditionanlægget – f.eks. fra boligtekstiler, møbler eller cigaretrøg – kan blive udledt.	–
Anlægget afgiver dis eller damp.	I funktionen COOL (AFKØLING) eller DRY (TØRRING) kan anlægget afgive en let dis, som opstår af kondens fra den pludselige afkøling.	–
	I opvarmningsfunktionen kan den indbyggede ventilator i udendørsenheden stoppe, og der kan ses damp fra anlægget, som forårsages af den automatiske a sningsfunktion.	5
Luftstrømmen er svag eller stopper.	<ul style="list-style-type: none"> • Umiddelbart efter at opvarmningsfunktionen startes, er ventilatorhastigheden midlertidigt meget lav for at anlæggets indvendige dele kan varme op. • I funktionen HEAT (OPVARMNING) stopper udendørsenheden, og indendørsenheden kører ved meget lav ventilatorhastighed, hvis rumtemperaturen stiger til over den indstillede temperatur. 	–
	I funktionen HEAT (OPVARMNING) stopper indendørsenheden midlertidigt i højst 15 minutter for at udføre den automatiske a sningsfunktion, mens indikatoren OPERATION (DRIFT) blinker.	5
	I funktionen DRY (TØRRING) kører indendørsenheden ved lav ventilatorhastighed for at justere fugtigheden i rummet og kan af og til stoppe.	–
	Når ventilatorhastigheden er indstillet til "QUIET" (LYDSVAG), roterer ventilatoren ved meget lav hastighed, og luftstrømmen er reduceret.	–
	I funktionen COOL (AFKØLING) kan indendørsenhedens ventilator stoppe af og til, når udendørsenheden er stoppet.	3
	Når overvågningsfunktionen udføres i AUTO-tilstand, roterer ventilatoren ved meget lav hastighed.	–
	Når ere enheder kører i følgende kombination af forskellige driftsfunktioner i et system med ere typer airconditionanlæg, stopper den indendørsenhed, der køres bagefter, og indikatoren OPERATION (DRIFT) blinker.	5
	<ul style="list-style-type: none"> • Funktionerne HEAT (OPVARMNING) og COOL (AFKØLING) [eller DRY (TØRRING)] • Funktionerne HEAT (OPVARMNING) og FAN (VENTILATOR) 	
Udendørsenheden afgiver vand.	I opvarmningsfunktionen kan udendørsenheden afgive vand, som fremkaldes af den automatiske a sningsfunktion.	–

Før du ringer efter eller anmoder om servicearbejde, bedes du forsøge at løse problemet ved at udføre følgende tjek:

Symptom	Diagnostik	Se side
Kører slet ikke.	<input type="checkbox"/> Er hovedafbryderen slukket? <input type="checkbox"/> Har der været strømafbrydelse? <input type="checkbox"/> Er der gået en sikring, eller er relæet udløst?	–
	<input type="checkbox"/> Er timeren aktiveret?	5
Dårlig afkølings- eller opvarmningsydelse.	<input type="checkbox"/> Er luft lteret snavset?	6
	<input type="checkbox"/> Er indsugningsgitteret eller udblæsningsporten på indendørsenheden blokeret?	–
	<input type="checkbox"/> Er rumtemperaturen indstillet rigtigt?	3
	<input type="checkbox"/> Er der et vindue eller en dør, der står åben? <input type="checkbox"/> Er der direkte eller stærk sol i rummet under afkølingsfunktion? <input type="checkbox"/> Er der andre varmeapparater eller computere, der kører, eller for mange mennesker i rummet under afkølingsfunktion?	–
	<input type="checkbox"/> Er ventilatorhastigheden indstillet til "QUIET" (LYDSVAG)? Når ventilatorhastigheden er indstillet til "QUIET" (LYDSVAG), prioriteres støjreduktion, og airconditionanlæggets effektivitet kan blive betydeligt lavere. Hvis luftstrømstyrken ikke er behagelig efter din opfattelse, kan du indstille ventilatorhastigheden til "LOW" (LAV) eller en højere hastighed.	4
Anlægget kører anderledes, når det betjenes med fjernbetjeningen.	<input type="checkbox"/> Er batterierne i fjernbetjeningen brugt op? <input type="checkbox"/> Er batterierne i fjernbetjeningen sat rigtigt i?	3

Stop airconditionanlægget omgående og sluk for afbryderen i følgende tilfælde. Kontakt derefter autoriseret servicepersonale.

- Problemet fortsætter, selv efter du har udført disse tjek eller diagnostik-trin.
- Indikatorerne OPERATION (DRIFT) og TIMER blinker, mens indikatoren ECONOMY (ØKONOMI) blinker hurtigt.